



Bobcat[®]

One Tough Animal.

CHARGEUSES COMPACTES SUR CHENILLES

T66, T76, T86

Série R

🌐 Europe



INTRODUCTION

ONE TOUGH ANIMAL



► L'HISTOIRE DE BOBCAT

En 1958, la société Melroe Manufacturing Company présentait son premier modèle de chargeuse compacte, qui a par la suite évolué pour devenir le modèle M400, la première chargeuse compacte au monde. Cette entreprise a rapidement adopté la désormais célèbre marque « Bobcat » et la réussite qu'elle a connue a ouvert la voie au secteur des machines compactes que nous connaissons aujourd'hui.

► INNOVER SANS CESSE

Les nouvelles technologies et les machines font l'objet de tests intensifs dans nos installations novatrices pour répondre à tous les besoins, même dans les conditions les plus difficiles.



► BOBCAT AUJOURD'HUI

Depuis la commercialisation de notre première chargeuse compacte sur chenilles en 1999, cette nouvelle catégorie a rapidement connu un beau succès dû aux décennies d'expérience de Bobcat et à la qualité de fabrication de ses chargeuses compactes.



► NOTRE MISSION

Nous aidons les opérateurs à en faire plus, même dans les conditions les plus difficiles et les situations les plus complexes. Là où nos clients expriment un besoin, nous leur fournissons les moyens.

DES MACHINES ADAPTÉES À TOUTES LES CONDITIONS

► ROBUSTESSE ET INNOVATION

En nous appuyant sur des décennies d'expérience dans le développement des chargeuses les plus robustes du monde, nous offrons à la toute nouvelle série R des évolutions et des technologies intelligentes qui améliorent la durabilité, les performances et le confort des machines.



Feux à LED et option LED Premium avec vision des coins

Option de feux à LED latéraux

Structure en fonte aciérée qui améliore la visibilité sans compromettre la durabilité

Cabine Clear-View disponible en option et offrant une très bonne visibilité

L'option d'antitangage automatique amortit les mouvements des bras de levage

Balanciers en fonte aciérée qui améliorent la visibilité sans compromettre la durabilité

Amélioration du refroidissement, pour des performances et une fiabilité accrues

Compatible avec une gamme complète de plus de 100 accessoires grâce à la technologie Bob-Tach™ standardisée

La mise à niveau des accessoires se fait automatiquement en montée comme en descente grâce à la mise à niveau automatique du godet dans deux directions

Suspension sur barres de torsion à 5 articulations pour une marche douce sur tous les terrains

Bob-Tach™ modernisé, d'une seule pièce en fonte aciérée et avec éjection des débris intégrée

Bloc de connexion à 5 raccords avec Super Flow pour un gain de productivité qui peut atteindre 20% (uniquement sur le modèle T86)



► FORCE ET STABILITÉ

Remarquable capacité de levage avec grandes forces de poussée et d'arrachement, complétée par une excellente stabilité.



► DES MACHINES FAITES POUR DURER

Les bras de chargement d'une seule pièce en fonte aciérée et le Bob-Tach™ modernisé avec éjection des débris intégrée sont conçus pour les conditions de travail les plus éprouvantes.



► CONFORT EXCEPTIONNEL

La suspension sur barres de torsion à 5 articulations assure des déplacements sans à-coups, pendant que les options de connectivité et la cabine insonorisée facilitent la communication.



► UNE MEILLEURE VISIBILITÉ

Nouvelle structure de cabine optimisée pour offrir un maximum de visibilité et pouvant bénéficier ultérieurement du système Clear-View ou de la caméra de recul en option.

DE LA PUISSANCE, DÈS QUE NÉCESSAIRE

DES PERFORMANCES INÉDITES DANS LE SECTEUR

La fonction Super Flow et le bloc de connexion à 5 raccords – exclusivement sur le modèle T86 – portent le débit auxiliaire à 159 l/min et offrent un gain de productivité et d'efficacité qui peut atteindre 20% avec les accessoires sophistiqués.



VÉRITABLEMENT TOUT-TERRAIN

La répartition du poids et le faible encombrement des machines de série R leur permettent d'intervenir dans les endroits inaccessibles aux autres machines. Vous pouvez opérer avec délicatesse quand la situation l'exige et monter des pentes raides.



DES PERFORMANCES EXTRAORDINAIRES



AMÉLIORATION DU REFROIDISSEMENT

Le circuit de refroidissement intelligent de la série R a subi une refonte totale qui optimise son fonctionnement. Le ventilateur a grandi de 50% et peut bénéficier en option de la rotation en sens inverse, qui augmente la productivité dans les environnements sales.



CAPACITÉS DE LEVAGE ACCRUES

Grâce à la plus grande surface de contact avec le sol et à l'équilibre parfait entre poids et puissance, les machines de série R présentent une remarquable stabilité et une capacité de levage suffisante pour n'importe quel chantier.

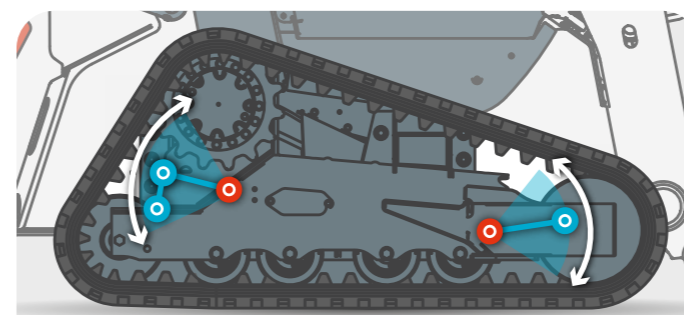

SUSPENSION SUR BARRES DE TORSION À 5 ARTICULATIONS

Le châssis inférieur des machines de série R procure une plus grande stabilité lors des opérations de levage ou de nivelage, ainsi qu'une marche plus douce, grâce à la suspension sur barres de torsion à 5 articulations. Cette conception simple et durable réduit en outre les vibrations pour prolonger la durée de vie des composants.

METTEZ-VOUS AUX COMMANDES



► CABINE CLEAR-VIEW

Le système transparent disponible en option inclut des vitres latérales en polycarbonate épais, avec un revêtement anti-abrasion. Il maximise votre visibilité tout en offrant la meilleure vue possible sur les chaînes et les coins de la machine.

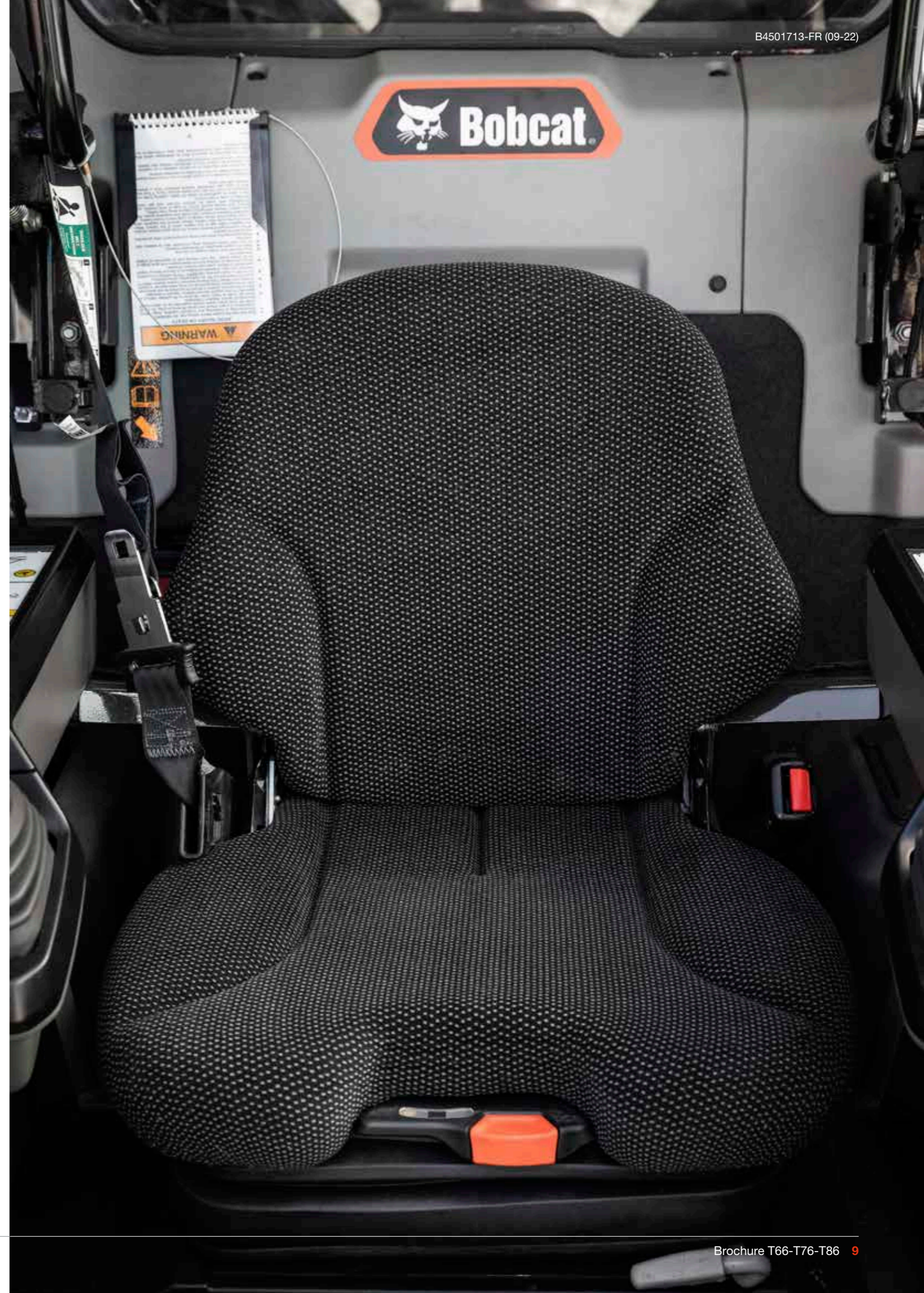

► COMMANDES TACTILES INTUITIVES



Maîtrisez tous les réglages sur l'écran de 7 pouces que vous pouvez utiliser même quand vous portez des gants (option). Le nouvel écran résiste à l'eau et aux rayures.

► CONNECTIVITÉ DE POINTE



Connectez votre téléphone (grâce à la technologie Bluetooth intégrée) pour améliorer votre confort pendant vos appels ou diffuser votre musique préférée.

► LE SIÈGE IDÉAL



Siège suspendu confortable proposé de série et siège chauffé en tissu à suspension pneumatique disponible en option, pour un maximum de confort tout au long de la journée, et de l'année.

CONSTRUITES POUR DURER

► UN TEMPS PRODUCTIF REMARQUABLE

Particulièrement axée sur la longévité et le temps productif, la série R présente de nombreuses petites améliorations qui, réunies, permettent de minimiser l'entretien et de protéger les machines : autodiagnostic, protection d'arrêt de la machine, protection contre le déchargement de la batterie, protection pour temps froid, amélioration de la lubrification et de l'accès aux points de graissage, meilleure protection des flexibles, etc. Qui plus est, comme les chargeuses sur chenilles de série R possèdent des chenilles longue durée et un châssis inférieur fiable, vous gagnez en temps productif et en sérénité.

► INTERVALLES D'ENTRETIEN RALLONGÉS

Les chargeuses de série R possèdent un nouveau filtre à carburant dont la superficie de l'élément filtrant a plus que doublé et qui protège ainsi beaucoup mieux le circuit tout en durant bien plus longtemps. La conception améliorée du moteur prolonge également beaucoup la vie du filtre à air. Grâce à ces caractéristiques, et à d'autres, l'efficacité s'améliore et les coûts d'exploitation diminuent puisque les intervalles d'entretien s'espacent. Bobcat recommande un premier entretien au bout de 500 heures de fonctionnement.



► MACHINE IQ

Le système de communication sans fil Machine IQ de BOBCAT® améliore la prise en charge de votre machine Bobcat.

- Éléments de surveillance électroniques intégrés et durables
- Données mises à disposition de nos spécialistes pour le suivi de vos machines
- Maintenance optimisée en fonction des besoins de votre activité
- Temps de disponibilité optimisés par les services basés sur les données

► GARANTIE STANDARD

Bobcat développe chaque machine selon les normes de qualité et de durabilité les plus strictes. Nous pouvons ainsi proposer une garantie standard de 24 mois ou 2 000 heures de fonctionnement (au premier terme atteint).

PAS LE TEMPS POUR UNE IMMOBILISATION. NOS MACHINES SUPPORTENT LES CONDITIONS LES PLUS DIFFICILES. JOUR APRÈS JOUR.



► EXTENSION DE GARANTIE PROTECTION PLUS

Profitez d'une sérénité totale avec l'extension de garantie Protection Plus®. Apportant le même niveau de protection que la garantie standard, Protection Plus reflète également les besoins et les attentes spécifiques des clients en offrant le choix en matière de durées et d'heures de fonctionnement annuelles. En fonction de vos besoins, vous pouvez bénéficier d'une couverture qui peut atteindre 5 ans ou 6 000 heures de fonctionnement du moteur. En outre, comme Protection Plus est transférable, elle augmente la valeur de revente de vos machines.



► BOBCARE

Une machine qui dure longtemps, c'est d'abord un entretien correctement planifié. Et cet entretien protège également contre les coûts de réparation et les défaillances imprévues lorsque vous avez un besoin impérieux de votre machine.

- Limitez les risques en empêchant les grosses réparations et les pannes totales.
- Travaillez plus en réduisant les temps d'arrêt et en augmentant votre productivité et votre rentabilité.

T66

► COMPACTE ET PUISSANTE

Dotée du même moteur fiable que le modèle supérieur, affichant de petites dimensions et une capacité de charge nominale de 1 086 kg, la T66 se révèle particulièrement fouguese.



T76

► VÉRITABLEMENT UNIVERSELLE

Les grandes performances hydrauliques de la T76 garantissent productivité et une meilleure capacité de charge nominale que les machines plus légères. Grâce à sa polyvalence impressionnante, vous vous adaptez à toutes les situations qui peuvent se présenter sur les chantiers.



CHOISISSEZ VOTRE VERSION

T86

► DU RÉPONDANT DANS TOUS LES TRAVAUX

À la fois puissante et agile, la T86 est notre première chargeuse sur chenilles à dépasser les 100 ch, avec ses 105 ch. Affichant une capacité de charge nominale de 1 780 kg, une charge de basculement de 3 tonnes, et équipée de la fonction Super Flow, elle gagne en performance même sur les chantiers les plus exigeants.



ÉQUIPEMENT DE SÉRIE ET OPTIONS

	T66	T76	T86
CABINE			
Ceinture de sécurité trois points	✓	✓	✓
Instrumentation Deluxe 5" (pré-équipement radio)	✓	✓	✓
Écran tactile 7"	•	•	•
Siège suspendu réglable	✓	✓	✓
Siège chauffé en tissu à suspension pneumatique, avec ceinture de sécurité trois points	•	•	•
Chauffage / ventilation / climatisation auto	•	•	•
Cabine Clear-View*	•	•	•
Cabine pressurisée Deluxe* avec chauffage / ventilation / climatisation	✓	✓	✓
Kit d'extincteur	•	•	•
Kit FOPS*	•	•	•
Démarrage à clé	✓	✓	✓
Kit de démarrage sans clé	•	•	•
Kit de vitre arrière Lexan	•	•	•
Radio	•	•	•
Arceau de siège	✓	✓	✓
Commandes aux manipulateurs commutables (SJC)	✓	✓	✓
Kit de porte avant pour applications spéciales	•	•	•
FEUX ET GYROPHARE			
Kit de feux de détresse	•	•	•
Gyrophare	•	•	•
Kit de feux latéraux à LED	•	•	•
Feux de travail à LED, avant et arrière	✓	✓	✓
Feux à LED Premium (avec vision des coins)	•	•	•
Kit de protection des phares	•	•	•
Kit de protection du feu de position arrière	•	•	•
Stroboscope	•	•	•
CHENILLES			
Chenilles à motifs sculptés à barres – 400 mm de largeur	•	–	–
Chenilles en caoutchouc – 400 mm de largeur	✓	–	–
Chenilles à motifs sculptés à barres – 450 mm de largeur	–	•	•
Chenilles en caoutchouc – 450 mm de largeur	–	✓	✓

	T66	T76	T86
PERFORMANCES			
Kit de commande des accessoires à 14 broches	✓	✓	✓
Kit de contrepoids, 74,4 kg (200 lb)	•	•	•
Kit de contrepoids, 111,9 kg (300 lb)	•	•	•
Antitangage automatique	•	•	•
Auxiliaires hydrauliques : débit variable/débit maximal	✓	✓	✓
Système d'accessoire Bob-Tach™	✓	✓	✓
Dispositif de verrouillage Bobcat (BICS)	✓	✓	✓
Mise à niveau automatique du godet dans deux directions (avec sélecteur marche/arrêt)	✓	✓	✓
Kit de chauffage de bloc moteur	•	•	•
Arrêt de sécurité du moteur et du circuit hydraulique	✓	✓	✓
Bloc de connexion à 5 raccords	–	–	•
Système hydraulique à cumul de débit	✓	✓	✓
Hydraulique Super Flow	–	–	✓
Arrêt de bras de levage	✓	✓	✓
Bob-Tach™ hydraulique	•	•	✓
Kit de circuit hydraulique auxiliaire arrière	•	•	•
Ventilateur à inversion	•	•	•
Silencieux pare-étincelles	✓	✓	✓
Translation à 2 gammes de vitesse	✓	✓	✓
DIVERS			
Alarme de recul	✓	✓	✓
Kit d'étanchéité anti-débris	•	•	•
Kit de levage en 4 points	•	•	•
Avertisseur sonore	✓	✓	✓
Système télématique Machine IQ	✓	✓	✓
Manuel d'utilisation	✓	✓	✓
Frein de stationnement	✓	✓	✓
Caméra de recul	•	•	✓
Kit Route	•	•	•
Kit de levage à point unique	•	•	•
Garantie : 24 mois ou 2 000 heures (à la première échéance)	✓	✓	✓

PERSONNALISEZ VOTRE MACHINE

Tout le monde voudrait ajouter une fonctionnalité particulière ou donner une touche personnelle à sa machine. Faites votre choix dans la liste d'options disponibles et personnalisez votre chargeuse sur chenilles selon vos besoins.



Écran tactile 7"



Chauffage / ventilation / climatisation auto



Antitangage automatique



Kit de feux latéraux à LED



Bob-Tach™ hydraulique



Feux à LED Premium (avec vision des coins)



Cabine Clear-View



Kit de protection des phares



Kit de vitre arrière Lexan



Ventilateur à inversion



Caméra de recul



Kit de protection du feu de position arrière



Système de suspension sur barres de torsion à 5 articulations



Bloc de connexion à 5 raccords pour la fonction Super Flow

*Structure de protection contre le retournement (ROPS) – conforme aux exigences des normes SAE-J1040 et ISO 3471 ; structure de protection contre la chute d'objets (FOPS) – conforme aux exigences des normes SAE-J1043 et ISO 3449, Niveau I

• = option ✓ = de série – = indisponible ou incompatible

PORTE-OUTILS COMPLET

▶ ACCESSOIRES BOBCAT

Choisissez vos accessoires Bobcat pour gagner en polyvalence et en efficacité.

- Le plus grand choix d'accessoires sur le marché.
- Tirez le meilleur de votre machine Bobcat.
- Des structures et des composants robustes pour travailler encore plus dur.
- Encore plus de sérénité grâce à la garantie de 12 mois qui accompagne chaque accessoire Bobcat d'origine.

▶ PUISSANCE DU MOTEUR ET DE L'HYDRAULIQUE

La fonction Super Flow de Bobcat garantit la puissance hydraulique de plusieurs accessoires sophistiqués, qui seront bientôt encore plus nombreux à être compatibles.

La compatibilité réelle des accessoires peut varier en fonction des différentes configurations des machines. Consultez votre concessionnaire pour en savoir plus sur les compatibilités.



Balayeuses orientables



Lames niveleuses



Niveleuses à laser



Scies à broussailles



Scies à roche



Bétonnières



Marteaux-pilons



Grappins



Râteliers égalisateurs



Débroussailluses forestières



Râteliers ramasse-pierres



Cultivateurs rotatifs



Fourches à palettes



Grappins déracineurs

ACCESSOIRES	T66	T76	T86
Balayeuses orientables	•	•	–
Tarières	•	•	•
Fourches à balles	•	•	–
Lames niveleuses	–	•	•
Marteaux hydrauliques	•	•	•
Débroussailluses Brushcat™	•	•	•
Scies à broussailles	•	•	•
Godets 4 en 1	•	•	•
Bétonnières	•	•	•
Godets de construction / industriels	•	•	•
Lames transplantées	•	•	–
Lames de remblayage	•	•	•
Marteaux-pilons	–	•	•
Tombereaux	•	•	•
Godets à grains et engrais	•	•	–
Débroussailluses à fléaux	•	•	•
Débroussailluses forestières	–	–	•
Godet standard	•	•	–
Niveleuses	•	•	•
Grappins industriels	•	•	•
Râteliers égalisateurs	•	•	•
Râteliers ramasse-pierres	•	•	•
Équipement laser	•	•	•
Godets surbaissés	•	•	•
Godets mélangeurs	–	•	•
Divers	–	–	•
Tondeuses	•	•	–
Fourches à palettes	•	•	–
Accessoires de fourche à palettes	–	–	•
Fourches à palettes hydrauliques	–	–	•

ACCESSOIRES	T66	T76	T86
Accessoires de raboteuse	–	–	•
Raboteuses d'asphalte	–	–	•
Stabilisateurs arrière	–	–	•
Commande à distance	•	•	•
Grappins déracineurs	•	•	•
Broyeurs rotatifs	–	–	•
Nettoyeurs de sable	–	–	•
Scarificateurs	•	•	•
Décapeuses	•	•	•
Semoirs	–	–	•
Godets à claire-voie	•	•	•
Godets à neige et matériaux légers	•	•	–
Lames chasse-neige, pousse-neige, lames de déneigement en V	•	•	•
Dérouleurs de gazon	•	•	•
Râteliers motorisés	•	•	•
Épandeurs	•	•	•
Chenilles en acier	–	•	–
Dessoucheuses	–	•	•
Balayeuses à godet collecteur	•	•	•
Cultivateurs rotatifs	•	•	•
Transplantées d'arbres	–	•	•
Compacteurs de tranchée	–	•	•
Trancheuses	–	–	•
Fourches utilitaires	•	•	•
Châssis utilitaires	–	–	•
Rouleaux vibrants	•	•	•
Scies à roche	–	–	•
Balais pousseurs	•	•	–
Broyeuses de branches	•	•	•

• = compatible – = incompatible



Marteaux hydrauliques



Raboteuse



Lames chasse-neige



Transplantées d'arbres



Dessoucheuses



Décapeuses

CARACTÉRISTIQUES TECHNIQUES

CARACTÉRISTIQUES TECHNIQUES

CARACTÉRISTIQUES TECHNIQUES			
	T66	T76	T86
PUISSANCE MACHINE			
Charge de basculement (ISO 14397-1)	3 175 kg	4 050 kg	5 087 kg
Capacité de charge nominale (ISO 14397-1)	1 115 kg	1 426 kg	1 780 kg
Débit standard de la pompe (au régime pompe)	66,5 l/min	88,1 l/min	87,1 l/min
Cumul de débit de la pompe (au régime pompe)	101,8 l/min	114,7 l/min	138,5 l/min
Débit de la pompe en Super Flow (au régime pompe)	-		159 l/min
Décharge du circuit aux raccords rapides	23,8 - 24,5 MPa	23,8 - 24,5 MPa	23,8 - 24,5 MPa
Vitesse de translation (petite)	10,4 km/h	14,8 km/h	8,7 km/h
Vitesse de translation (grande)	16,4 km/h	17,2 km/h	16,7 km/h
Cinématique de bras de levage	Verticale		
DIMENSIONS			
Longueur avec godet standard	3 427 mm	3 737 mm	3 900 mm
Largeur avec godet standard	1 880 mm	2 032 mm	2 032 mm
Hauteur avec cabine de l'opérateur	2 045 mm	2 079 mm	2 111 mm
Hauteur à l'articulation	3 048 mm	3 259 mm	3 353 mm
Longueur de contact au sol	1 378 mm	1 505 mm	1 683 mm
MOTEUR			
Marque / Modèle	Bobcat 2,4 l, 97/68 EC Stage V		D34 BSH SV, 97/68 EC Stage V
Carburant	Diesel		
Refroidissement	Liquide		
Puissance à 2 600 tr/min (ISO 14396)	54,5 kW		78,7 kW
Couple à 1 800 tr/min (ISO 14396)	283,9 Nm		409 Nm
Nombre de cylindres	4		
Cylindrée	2 400 cm ³		3 409 cm ³
Contenance du réservoir de carburant	107,1 l	120 l	120 l
POIDS			
Poids en ordre de marche*	4 296 kg	5 051 kg	5 643 kg
Poids à l'expédition	3 712 kg	4 394 kg	5 228 kg
ENVIRONNEMENT			
Pression acoustique LpA pour l'opérateur (98/37 et 474-1)	80 dB(A)		78 dB(A)
Puissance sonore LwA (Directive UE 2000/14/CE)	103 dB(A)		103 dB(A)
Vibrations globales du corps (ISO 2631-1), grande vitesse	0,8 ms ⁻²		0,36 ms ⁻²
Vibrations main / bras (ISO 5349-1), grande vitesse	2,8 ms ⁻²		1,84 ms ⁻²
FORCE			
Force d'arrachement au vérin de levage	2 269 daN		3 544 daN
Force d'arrachement au vérin de cavage	2 179 daN		2 871 daN
Force de poussée	3 573 daN		3 544 daN
DURÉES DES CYCLES			
Levage des bras	4 s		3,9 s
Abaissement des bras	2,8 s		2,6 s
Rappel du godet		1,7 s	
Ouverture du godet	2,5 s		2,3 s

* Machine de base avec godet, opérateur et plein de carburant

Certaines caractéristiques techniques reposent sur des calculs techniques et non sur des mesures réelles. Les caractéristiques techniques sont données à titre de comparaison uniquement et sont susceptibles d'être modifiées sans préavis. Les caractéristiques techniques de votre machine Bobcat peuvent varier en raison de variations normales dans la conception, la fabrication, les conditions d'utilisation et d'autres facteurs. Les images associées aux unités Bobcat peuvent représenter un équipement non standard.

DIMENSIONS

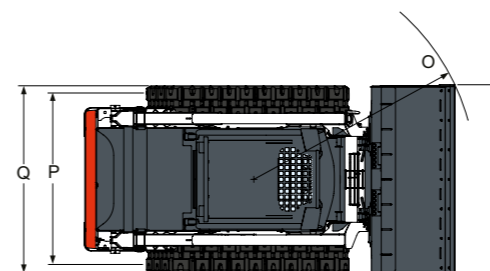
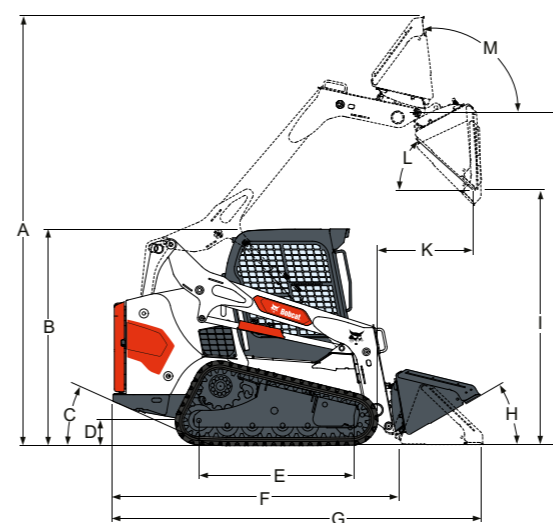

	T66	T76	T86
A Poids en ordre de marche	3 910	4 252	4 345
B Hauteur avec cabine de l'opérateur	2 045	2 079	2 111
C Angle de dégagement	25°	27°	30°
D Garde au sol	214	235	236
E Longueur de contact au sol	1 378	1 505	1 683
F Longueur sans accessoire	2 718	2 894	3 059
G Longueur avec godet standard	3 427	3 737	3 900
H Rappel du godet au sol	30°	30°	30°
I Hauteur de déversement avec godet standard	2 396	2 526	2 586
J Hauteur à l'articulation	3 048	3 259	3 353
K Portée de déversement à hauteur maxi	933	1 014	976
L Angle de déversement à hauteur maxi	37°	37°	40°
M Rappel du godet entièrement levé à hauteur maxi	94°	94°	93°
N Largeur avec godet standard	1 880	2 032	2 032
O Rayon de braquage avec godet standard	2 104	2 301	2 255
P Trace, chenilles 450 mm	1 382	1 531	1 856
Q Largeur avec chenilles 450 mm	1 782	1 981	1 981

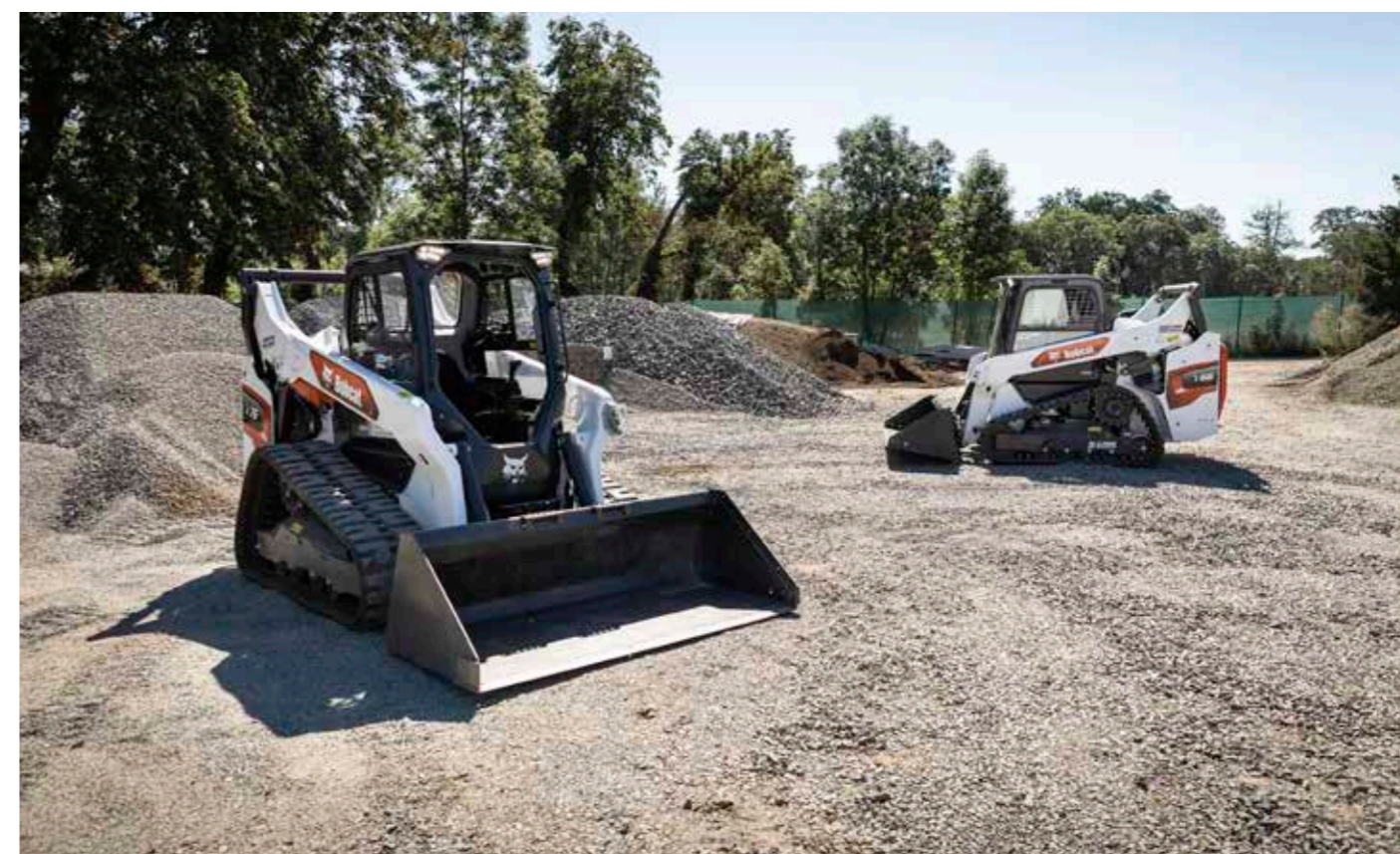

POSSIBILITÉS DE FINANCEMENT

FINANCEMENT 24, 36 OU 48 MOIS*

Profitez de nos programmes de financement sur 24, 36 ou 48 mois avec possibilité de taux à 0% et améliorez l'état de votre trésorerie. Renseignez-vous auprès de votre concessionnaire afin de connaître les possibilités de financement disponibles.

100 MACHINES / 150 FAMILLES D'ACCESSOIRES / 1 TOUGH ANIMAL



CHARGEUSES COMPACTES
SUR PNEUS



CHARGEUSES COMPACTES
SUR CHENILLES



CHARGEUSES ARTICULÉES



CHARGEUSES ARTICULÉES
LÉGÈRES

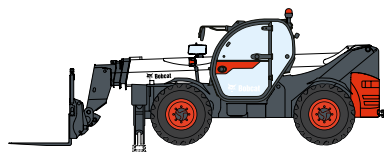

TÉLESCOPIQUES

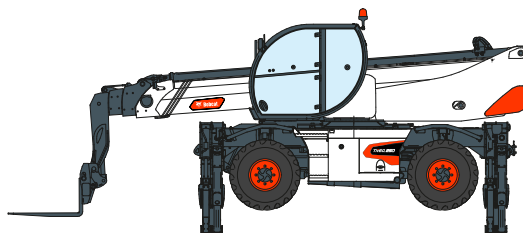

TÉLESCOPIQUES ROTATIFS



ÉQUIPEMENT DE
COMPACTAGE



MINI-CHARGEUSE
SUR CHENILLES



PELLES COMPACTES

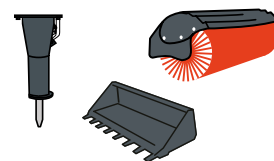

ACCESSOIRES

YOUR OFFICIAL BOBCAT DEALER:



Vangaever nv

Kabeljauwstraat 20, 8790 Waregem
051/63 43 31 – info@vangaever.be

Klaverbladstraat 13a, 3560 Lummen
013/26 10 20 – lummen@vangaever.be

Bergensesteenweg 830, 1600 St. Pieters-Leeuw
02/356 20 71 – spl@vangaever.be



Bobcat®

DOOSAN

www.bobcat.com

Bobcat est une filiale du Groupe Doosan. Doosan, leader mondial spécialisé dans les équipements de construction, les solutions dédiées à l'eau et à l'énergie, les moteurs et l'ingénierie, est au service de ses clients et des collectivités depuis plus d'un siècle. Le Bobcat et le logo Bobcat sont des marques déposées de Bobcat Company aux États-Unis et dans d'autres pays. ©2022 Bobcat Company. Tous droits réservés.

©2022 BOBCAT B4501713-FR (09-22)

*Les possibilités de financement peuvent varier selon les pays et les concessionnaires. Renseignez-vous auprès de votre concessionnaire pour connaître les possibilités de financement actuelles. Offre soumise à certaines conditions.

Doosan Bobcat EMEA, U Kodetky 1810, 263 12 Dobříš, République tchèque