



Bobcat®

One Tough Animal.

COMPACTE GRAAFMACHINE

E88

0-1t | 1-2t | 2-3t | 3-4t | 4-6t | 6-10t

🌐 Europa



ONE TOUGH ANIMAL



DE GESCHIEDENIS VAN BOBCAT

In 1958 introduceerde Melroe Manufacturing Company een compacte front-end lader die zich snel ontwikkelde tot de M400, 's werelds eerste echte schranklader. Het bedrijf adopteerde al snel wat het wereldberoemde 'Bobcat'-merk zou worden - en het succes daarvan maakte de weg vrij voor de wereldwijde industrie van compact materieel die we vandaag de dag kennen.

INNOVATION CENTER IN DOBRÍŠ

Nieuwe technologieën en machines worden streng getest om het zwaarste werk aan te pakken.



BOBCAT VANDAAG

Sinds de ontwikkeling van minigraafmachines met Zero-House Swing-functionaliteit in 1984 is Bobcat doorgaan met innoveren. Tegenwoordig staat onze apparatuur bekend om het leveren van alle kracht die u nodig hebt, waar u ze nodig hebt, zonder extra gedoe.

ONZE MISSIE

We geven bestuurders de kracht om meer te bereiken, terwijl ze in de zwaarste omstandigheden en meest krappe situaties werken. Wanneer onze klanten de wil hebben, zorgen wij voor de weg.



NEEM KLUSSEN VAN ELKE GROOTTE AAN

► KLAAR VOOR ELKE UITDAGING

Met een combinatie van superieure stabiliteit en prestaties, uitstekende ergonomie tot in het kleinste detail, en de kenmerkende betrouwbaarheid van Bobcat, is de compacte en transporteerbare E88 klaar voor alles wat u er tegenaan gooit. Dankzij de veelzijdige hydrauliek en het eenvoudige onderhoud zal deze graafmachine een geweldige aanwinst zijn voor uw arsenaal.

Tot 5 hulpleidingen om de meest geavanceerde hulpstukken te bedienen

Giek- en armveiligheidskleppen en overbelastingwaarschuwing

Selectie van in de fabriek geïnstalleerde koppelingssystemen



Led-verlichting

Robuuste en goed beschermde werkgroep

Optionele automatische airconditioning en standaard automatische airconditioning

Accu-ontkoppelingsschakelaar toegankelijk van buitenaf

Verankering van bovenstel en onderstel voor eenvoudig transport

Zelfreinigend bladontwerp met zwevende functie

Infotainment met handenvrije Bluetooth-technologie

Automatische uitschakeling led-werklampen

ROPS/FOPS Niveau 1 gecertificeerde cabine

Volledige controle over uw omgeving - dankzij het goede zicht door het grotere glasoppervlak en de uitstekende ergonomie

Comfort voor de hele dag met voldoende ruimte voor bestuurder

Verwarmde stoel met hoofdsteun

Grote, gemakkelijk te openen en te sluiten beschermkappen voor gemakkelijke toegang tot alle onderhoudscontroles en servicepunten

Heavy-duty afdekkingen

Nieuwste milieuvriendelijke motor met Stage V-technologie met automatische stationairfunctie

Brede opstap en 3D-handgreep voor gemakkelijk in- en uitstappen

Robuuste stalen zijkanalen

Aandrijfmotoren met 2 snelheden met autoshift

Elektrische brandstofvulpomp met automatische uitschakeling

Langere rupsbanden voor stabiliteit en hoger hefvermogen

Dubbele flensrollen en in elkaar grijpende rupsbanden voor een soepele rit

► SCAN MIJ

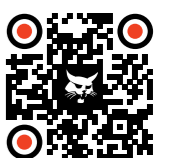

Bekijk de E88 walkaround



► COMFORT VOOR DE HELE DAG

Dankzij de airconditioning, een premiumstoel met hoofdsteun en de joystick die weinig kracht vergt van de E88.

P.8



► ROTSVAST, STABIEL

U kunt elke klus aan met een vertrouwenwekkende stabiliteit en balans - zelfs met de zwaarste aanbouwdelen.

P.5



► LEGENDARISCHE PRODUCTIVITEIT

Krijg meer gedaan met minder moeite. De E88 is ontworpen om u zoveel vermogen te geven als u nodig hebt, precies wanneer u het nodig hebt.

P.5



► EEN ECHT MULTI-TOOL

Met tot 5 hulpleidingen en A-SAC bent u helemaal klaar om alles te halen uit het uitgebreide gamma aanbouwdelen van Bobcat.

P.14

PRESTATIES

► PRODUCTIVITEIT VAN BOBCAT

De minigraver van Bobcat is uitgerust met een machtige motor en een krachtige hoogdebietoptie, en biedt een grote uitbreekkracht in combinatie met een solide stabiliteit. Doe meer, behaal betere resultaten en laat uw bedrijf groeien.

► BETROUWBARE MOTOR

De beproefde Bobcat D24-motoren - die wereldwijd in duizenden Bobcat-machines worden gebruikt - zijn nu verkrijgbaar in een nieuwe Stage V-conforme versie met verbeterde prestatiekenmerken.



VERMOGEN WAAR HET NODIG IS

► SOEPELE BEDIENING

Dankzij de inspanningsarme joysticks in combinatie met de bedieningsklep van de nieuwe generatie voelt de werkgroep aan als het verlengstuk van de arm van de bestuurder. De verbeterde dosering en dubbele hellingscontrolecurve werden ontwikkeld voor bestuurders met alle niveaus van vaardigheden en ervaringen.

► HET JUISTE WERKTUIG VOOR DE KLUS

Professionals kennen de waarde van het afstemmen van hun materieel op het werk in kwestie. Het assortiment van Bobcat omvat een reeks opties om aan de behoeften van elke job te voldoen. Terwijl conventionele modellen een lage overhang over het spoorprofiel hebben, elimineren de Zero House Swing modellen de overhang helemaal.



STAP IN



► COMFORT VOOR DE HELE DAG

Concentreer u op het werk en laat de ruime cabine van de E88 u comfortabel houden - dankzij de automatische airconditioning, een superieure stoel met hoofdsteun en de joystick met lage belasting (onafhankelijk van de stoel verstelbaar).

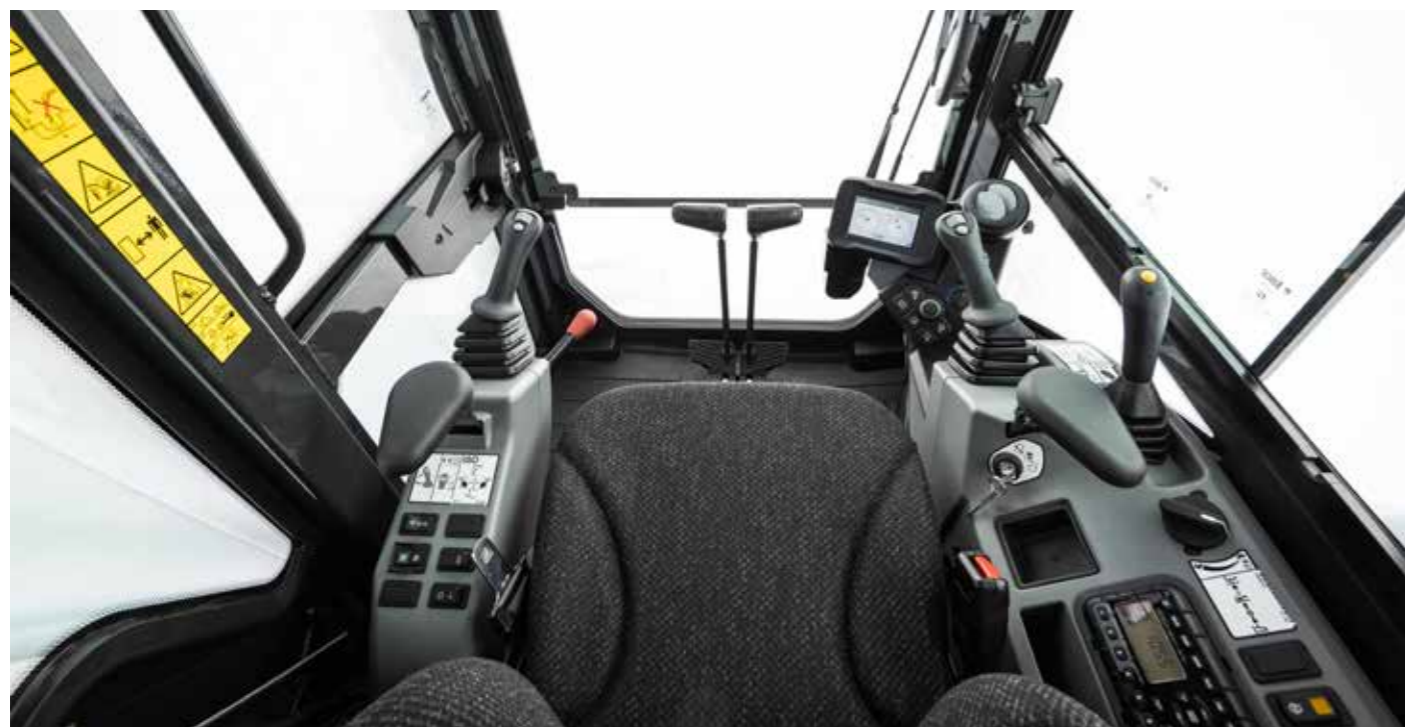

Ga meteen aan de slag dankzij de logisch vormgegeven bedieningen en het LCD.

► AANRAAKBEDIENINGEN



Optioneel 7-inch aanraakscherm met Bluetooth, handsfree bellen en media streaming. Automatisch overschakelen naar Donkere Modus bij weinig licht.

► VOLLEDIG AIRCONDITIONED



De E88 is uitgerust met krachtige airconditioning die de volledige cabine snel afkoelt, zelfs op de warmste dagen.

► UITSTEKENDE ZICHTBAARHEID



Grote ramen, krachtige en goed geplaatste led-verlichting en een optionele achteruitkijkcamera zorgen voor uitstekende zichtbaarheid.



ROBUUST GEBOUWD

► STEVIGE CONSTRUCTIE

Bobcats beproefde, betrouwbare componenten vormen de blauwdruk voor een betrouwbare machine. Van de robuuste en goed beschermde werkgroep met gegoten onderdelen, tot de cabine, joysticks en motor, dit is kwaliteit die u kunt ervaren bij zowel bediening als onderhoud.

► DOE HET ZELF

Dankzij de toegankelijke en slim geplaatste servicepunten en de grote afschermingen kunt u het dagelijks onderhoud en zelfs kleine reparaties uitvoeren zonder het werkterrein te verlaten.



Eenvoudig onderhoud door grote afschermingen



► MACHINE IQ

De draadloze communicatie van BOBCAT® Machine IQ verbetert de ondersteuning van uw Bobcat-machine.

- Duurzame ingebouwde bewakingselektronica
- De gegevens zijn beschikbaar voor onze machinebewakingspecialist
- Onderhoud is geoptimaliseerd voor uw bedrijf
- Data-gedreven diensten maximaliseren uptime

► STANDAARDGARANTIE

Bobcat Company ontwikkelt elke machine volgens de hoogste standaards voor kwaliteit en duurzaamheid. Daarom biedt onze standaardgarantie een dekking van 24 maanden of 2000 bedrijfsuren (wat zich het eerste voor doet).



Ondanks zijn indrukwekkende kracht kunt u de E88 laden op een standaardcontainerwagen met haakarmsysteem

U HEBT GEEN TIJD VOOR STILSTAND. TROTSEER DE ZWAARSTE OMSTANDIGHEDEN. ELKE DAG WEER.



Filters vervangen



► PROTECTION PLUS VERLENGDE GARANTIE

Profiteer van totale gemoedsrust met een Protection Plus® verlengde garantie. Protection Plus biedt hetzelfde beschermingsniveau als de standaardgarantie, maar beantwoordt ook aan de verschillende behoeften en verwachtingen van de klant door een keuze aan te bieden tussen verschillende looptijden en jaarlijkse bedrijfsuren. Zo kunt u, naar gelang uw behoeften, profiteren van een dekking tot 5 jaar of 6000 motoruren. En de garantie is overdraagbaar - het zal de tweedehandswaarde dus waarschijnlijk ook verhogen.



► BOBCARE

Een machine die hard moet werken, heeft allereerst het juiste onderhoud nodig. Dit helpt ook de reparatiekosten laag te houden en ongepland onderhoud te voorkomen als uw machine eigenlijk had moeten werken.

- Vermijd risico's door grote reparaties aan en uitval van de machines te voorkomen.
- Doe meer door minder stilstand en een hogere productiviteit en winstgevendheid.

MULTIGEREEDSCHAPSDRAGER

BOBCAT-AANBOUWDELEN

Krijg meer veelzijdigheid en efficiëntie met Bobcat®-aanbouwdeelen en werktuigen.

- De grootste keuze in aanbouwdeelen in de industrie.
- Pas de prestaties aan uw Bobcat-machine aan.
- Werk harder met sterkere onderdelen en constructie.
- Wees gerust met de garantie van 12 maanden op elk origineel Bobcat-aanbouwdeel.

AANBOUWDELEN

Algemeen

- Grondboren
- Breekhamers
- Klepelmaaiers
- Hydraulische klem
- Laserapparatuur
- Verdichtingsplaat
- Roterende frees

Bakken

- Kleispadebakken
- Graafbakken
- Nivelleerbakken
- Skeletbakken
- Kipbakken

Koppelingen

- Bobcat hydraulische penkoppeling
- Bobcat mechanische penkoppeling
- Hydraulische koppeling (QC08)
- Hydraulische koppeling (TC08) met kantelfunctie
- Mechanische koppeling (QC08)
- Mechanische koppeling (TC08) met kantelfunctie
- Klac-koppeling model F



Grondboor



Hydraulische klem



Verdichtingsplaat



Kipbak



Breekhamer

VEELZIJDIGHEID

Tot 5 onafhankelijke hulphydrauliekcircuits:

- AUX1 - universeel
- AUX2 - ondersteunende functies (rotatie)
- AUX3 - vierdraadsgrijper (bakverspreider)
- AUX4 - Kantelkoppelingsbediening
- AUX5 - hydraulische koppelingsbediening

Het 'Selectable Auxiliary Control' (SAC)-systeem maakt het mogelijk om het besturingspatroon aan te passen en de bevestiging optimaal te laten passen (integraal onderdeel van de AUX4-optie).



De werkelijke compatibiliteit van het bouwdeel kan variëren op basis van verschillende machineconfiguraties. Neem contact op met uw dealer voor de feitelijke compatibiliteit van het bouwdeel.

STANDAARDUITRUSTING & OPTIES

SPECIFICATIES

	STD/OPT
PRESTATIES	
Dozerblad 2200 mm	✓
Secundaire hulphydrauliek	•
Extra tegengewicht	•
Kit met extra tegengewicht	•
Instelbare hulphydrauliek met dubbele functie (AUX1) en snelkoppelingen op arm	✓
Automatisch stationair	✓
Functie 'zwevend blad'	✓
Vierdraadsgrijper (AUX3) kit	•
Klemklaar	✓
Kit met klem met AUX1-klep	•
Dieptecontrole	•
Blokkeerstand in twee richtingen	✓
Bewaking motor en hydrauliek met uitschakelfunctie	✓
Leidingen met hydraulische koppeling (AUX5)	✓
Lange lepelsteel	•
Proportionele handbediende functie voor hulphydrauliek en giekverstelling	✓
Selecteerbaar debiet van de hulphydrauliek	✓
Leidingen met kantelkoppeling (AUX4)	•
Tweetrapsrijversnelling met automatisch schakelen	✓
CABINE	
5-inch screen	✓
7-inch touchscreen	•
Airconditioning (cabine met HVAC)	✓
AM/FM stereoradio met MP3 en Bluetooth	•
Blokkeringsinrichting bedieningsconsole	✓
Bekerhouders	✓
Deluxe geveerde stoel met stofbekleding en hoofdsteun	✓
FOGS-kit (beschermplaat)	•
Verwarmde, geveerde stoel met luxe stoffenbekleding en hoofdsteun	•
Claxon	✓
Hydraulische bedieningsjoysticks	✓
Sleutellose start, deluxe	•
Kit voor sleutelloos starten	•
Ergonomische pedalen uit één stuk	✓
Achteruitkijkcamerakit	•
Intrekbare veiligheidsgordel	✓
Speciale toepassingskit (voorste windschermbeveiliging)	•
Opbergvak	✓
Gereedschapskist	✓
LICHTEN & WAARSCHUWINGSVERLICHTING	
Zwaailichtkit	•
Led-werklichten voorkant	✓
Kit led-achterlichten	•

✓ = standaard • = optie

PERSONALISEER UW MACHINE

Soms willen we allemaal een specifieke functionaliteit of een persoonlijk tintje aan de machine toevoegen. Kies uit een lijst met uitgebreide opties en pas uw minigraafmachine naar hartenlust aan!



Rubberen rupskettingen, 450 mm

7-inch touchdisplay met diepteregeling

Standaard of lange lepelsteel



Bluetoothradio AM/FM/MP3

Led-lichten & zwaailicht

Luxe textiel verende stoel



Dubbele flensrollers

Brandstofpomp

Opbergruimte en bekerhouders

SPECIFICATIES

	STD/OPT
DIVERSEN	
Accu-ontkoppelingsschakelaar	✓
Lasthoudklep blad	•
Giek- en armveiligheidskleppen met overbelastingwaarschuwing	✓
Kit met lekleiding	•
Direct-to-tank-kit	•
Dubbele flensrollers	✓
Brandstofpomp met automatische uitschakeling	✓
Akoestisch alarm brandstoftank vol	✓
Rijbewegingsalarm	•
Vastzetpunt bovenstel	✓
Garantie: 24 maanden, 2000 uren (wat het eerst wordt bereikt)	✓
RUPSKETTINGEN	
Kit met gesegmenteerde rupskettingen, 450 mm	•
450 mm stalen rupskettingen	•
Rubberen rupskettingen, 450 mm	✓

SPECIFICATIES

SPECIFICATIES	
	E88
GEWICHTEN	
Bedrijfgewicht met ROPS-cabine met HVAC, rubberen rupskettingen, tegengewicht, standaardbak 600 mm (223 kg) (SAE J732)	8919 kg
Bijkomend gewicht bij stalen rupskettingen	16 kg
Bijkomend gewicht voor gesegmenteerde rupskettingen	74 kg
Bijkomend gewicht voor lange lepelsteel	37 kg
Bijkomend gewicht voor tegengewicht	407 kg
Gronddruk met rubberen rupskettingen	39,2 kPa
MOTOR	
Merk/model	Bobcat D24 - 2,4 liter, 97/68 EC Stage V, met turbocompressor
Brandstof	Ultraaagzwavelige diesel
Aantal cilinders	4
Cilinderinhoud	2392 cm ³
Maximaal nettovermogen (ISO 9249)	48,5 kW
Maximaal netto-aanhaalkoppel (ISO 9249)	248,0 Nm
HYDRAULISCH SYSTEEM	
Hulpdebiet (AUX1)	95 l/min
Hulpdebiet (AUX2)	62 l/min
Pompcapaciteit	149 l/min
Pomptype	Door motor aangedreven zuigerpomp met variabel debiet met drukcompenserende, lastafhankelijke en torsiebeperkende regeling
Ontlastingsysteemdruk voor hulphydrauliek	210 bar
Ontlastingsysteemdruk voor betrokken schakelingen	295 bar
PRESTATIES	
Graafkracht, lepelsteel (ISO 6015)	39073 N
Graafkracht, lange lepelsteel (ISO 6015)	35315 N
Graafkracht, bak (ISO 6015)	55582 N
Rijsnelheid, laag bereik	2,5 km/u
Rijsnelheid, hoog bereik	4,4 km/u
ZWENKSYSTEEM	
Giekverstelhoek links	64,0°
Giekverstelhoek rechts	61,0°
Zwenksnelheid	9 TPM
VLOEISTOFVOLUMES	
Koelsysteem	9,5 l
Motorolie en oliefilter	9,8 l
Brandstoftank	116 l
Hydraulisch reservoir	21,4 l
Hydraulisch systeem	81,4 l
MILIEUWAARDEN	
Geluidsniveau LpA (EU-richtlijn 2006/42/EG)	77 dB(A)
Geluidsniveau LWA (EU-richtlijn 2000/14/EG)	96 dB(A)
Trilling volledige carrosserie (ISO 2631-1)	0,2 ms ⁻²
Hand-armvibratie (ISO 5349-1)	0,41 ms ⁻²

Sommige specificaties zijn gebaseerd op technische berekeningen en niet op daadwerkelijke metingen. Specificaties worden alleen gegeven ter vergelijking en kunnen zonder kennisgeving worden veranderd. Specificaties voor uw eigen Bobcat-materieel variëren op basis van normale variaties in ontwerp, productie, bedieningsomstandigheden en andere factoren. Op afbeeldingen van Bobcat-machines kan uitrusting staan die niet standaard is.

SPECIFICATIES

AFMETINGEN

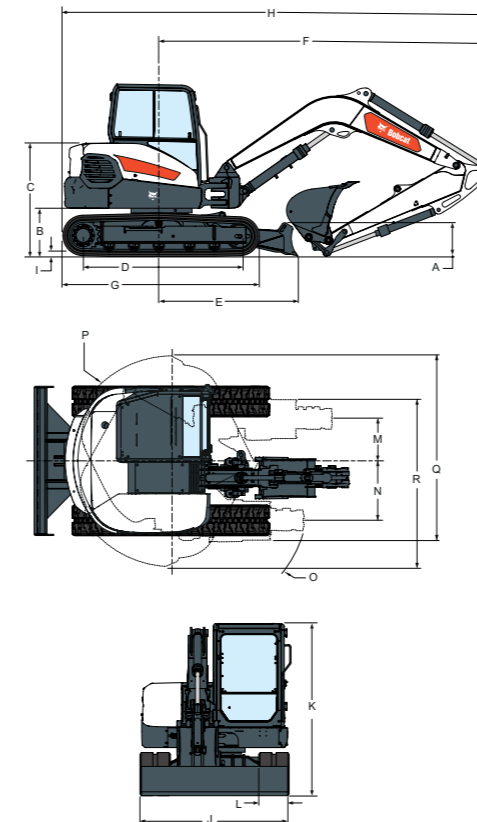

AFMETINGEN		WERKGEBIED	
A	462	A	170°
B	710	B	7.225
C	1666	B*	7.549
D	2311	C	7.087
E	2009	C*	7.418
F	4872	D	2.659
G	2896	D*	2.964
H	6329	E	479
H*	6341	F	410
I	30	G	4.983
J	2200	H	6.887
K	2540	H*	7.115
L	450	I	4.537
M	622	I*	4.765
N	907	J	2.587
O	2202	J*	2.883
		K	4.519
		K*	4.859

Eenheid: mm

WERKGEBIED

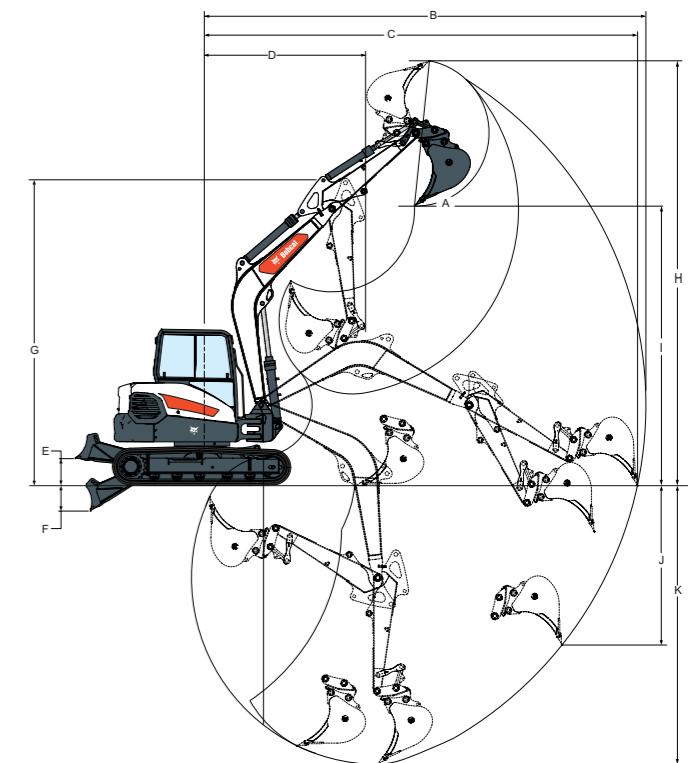

FINANCIERINGSMOGELIJKHEDEN

FINANCIERINGSPROGRAMMA'S VAN 24, 36 OF 48 MAANDEN*

Profiteer van financieringsprogramma's van 24, 36 of 48 maanden vanaf **0% rente** en verbeter uw cashflow. Vraag uw dealer naar de beschikbare financieringsprogramma's.

100 MACHINES / 150 AANBOUWDELENFAMILIES / 1 TOUGH ANIMAL



SCHRANKLADERS



COMPACTE RUPSLADERS

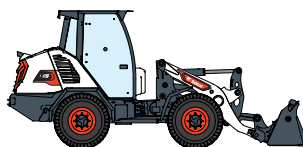

COMPACTE WIELLADERS



KLEINE KNIKLADERS

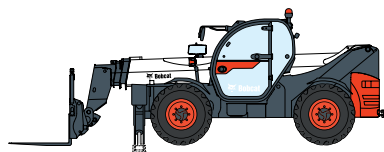

VERREIKERS

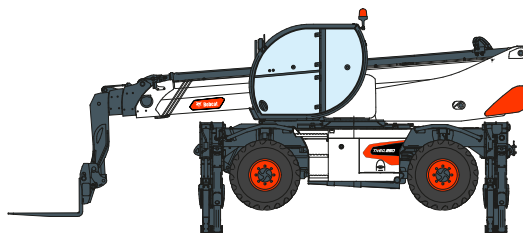

ROTERENDE VERREIKERS



LICHTE
VERDICHTINGSMACHINES



MINIRUPLADER

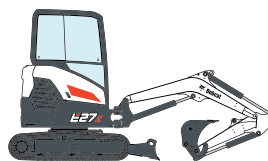

COMPACTE GRAAFMACHINES

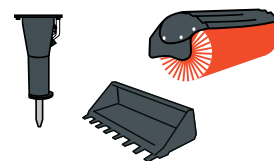

AANBOUWDELEN

YOUR OFFICIAL BOBCAT DEALER:



Vangaever nv

Kabeljauwstraat 20, 8790 Waregem
051/63 43 31 – info@vangaever.be
Klaverbladstraat 13a, 3560 Lummen
013/26 10 20 – lummen@vangaever.be
Bergensesteenweg 830, 1600 St. Pieters-Leeuw
02/356 20 71 – spl@vangaever.be



DOOSAN

www.bobcat.com

Bobcat is een merk van Doosan. Doosan is een wereldleider in bouwmaterieel, stroom- & wateroplossingen, motoren en techniek die met trots al meer dan een eeuw ten dienste staat van klanten en gemeenschappen. I Bobcat en het Bobcat-logo zijn gedeponeerde handelsmerken van Bobcat Company in de Verenigde Staten en diverse andere landen. ©2022 Bobcat Company. Alle rechten voorbehouden.

©2022 BOBCAT NL_E88_B4502390 (05-22)

* Financieringsmogelijkheden kunnen per land en per dealer verschillen. Vraag uw dealer naar de beschikbare financieringsopties. Er kunnen voorwaarden van toepassing zijn.

Doosan Bobcat EMEA, U Kodetky 1810, 263 12 Dobříš, Tsjechië